



***Montavimo ir eksploatavimo vadovas***

---

Vėdinimo įrenginys **OXYGEN X-Air V600**

---



# TURINYS

1.	VĒDINIMO ĮRENGINIO TRANSPORTAVIMAS IR SAUGOJIMAS.....	3
2.	VĒDINIMO ĮRENGINIO KOMPLEKTACIJA.....	4
3.	SAUGOS REIKALAVIMAI.....	5
4.	ATITIKTIES DEKLARACIJA.....	6
5.	TECHNINĖ INFORMACIJA.....	7
5.1.	Gaminio informacijos lapas. Deleguotasis reglamentas (ES) 1254/2014.....	7
5.2.	Našumo charakteristikos.....	8
5.3.	Našumo charakteristikos ir elektros energijos sąnaudos.....	8
5.4.	Garso charakteristikos.....	9
5.5.	Vėdinimo įrenginio matmenys ir svoris.....	10
6.	VĒDINIMO ĮRENGINIO FUNKCIJOS.....	11
7.	VĒDINIMO ĮRENGINIO MONTAVIMAS.....	12
7.1.	Montavimo vietos parinkimas.....	12
7.2.	Oro kanalų prijungimas.....	12
7.3.	Elektrinio pašildytuvo montavimas.....	13
7.4.	Priežiūros erdvė.....	14
7.5.	Kondensato surinkimo latakų prijungimas.....	15
7.6.	Vėdinimo sistemos subalansavimas.....	16
8.	VĒDINIMO ĮRENGINIO PRIJUNGIMAS.....	17
8.1.	Elektros grandinės prijungimas.....	18
8.2.	Valdymo pulto montavimas.....	18
8.3.	Komforto funkcijų jungtis.....	19
8.4.	Vėdinimo įrenginio valdymo plokštės elektrinio jungimo schema.....	20
8.5.	Vėdinimo įrenginio valdymo plokštės kontaktų aprašas.....	21
9.	VĒDINIMO ĮRENGINIO EKSPLOATAVIMAS.....	22
9.1.	Vėdinimo įrenginio WiFi valdiklis.....	22
9.1.1.	Valdymo programėlės parsisiuntimas.....	22
9.1.2.	Vėdinimo įrenginio prijungimas prie namų WiFi tinklo.....	23
9.1.3.	Pagrindinis valdymo programėlės ekranas.....	25
9.1.4.	Savaitės darbo režimų nustatymas.....	25
9.1.5.	Padidinto intensyvumo vėdinimo aktyvavimas.....	26
9.1.6.	Išvykimo funkcija.....	26
9.1.7.	Vėdinimo įrenginio filtrų eksploatacijos meniu.....	27
9.1.8.	OXYGEN WiFi valdiklio gamyklinių parametru atstatymas.....	27
9.2.	Vėdinimo įrenginio valdymo pultas LCD ekranėliu.....	28
9.2.1.	Budėjimo režimas.....	28
9.2.2.	Pagrindinis valdymo meniu.....	29
9.2.3.	Nustatymų meniu.....	30
9.2.4.	Vėdinimo įrenginio gedimo indikacija.....	31
9.3.	Vėdinimo įrenginio valdymo pultas su rankenėle.....	33
9.3.1.	Vėdinimo įrenginio būsenos indikatorius.....	33
9.3.2.	Filtrų keitimo būtinybės / apsaugos nuo užšalimo veikimo indikatorius.....	33
9.3.3.	Gedimo indikatorius.....	34
9.3.4.	Vėdinimo įrenginio perkrovimas.....	34
9.3.5.	Filtrų eksploataavimo laikmačio atstatymas.....	35
9.3.6.	Papildomi vėdinimo sistemos nustatymai.....	36
9.4.	Vėdinimo įrenginio filtrų keitimas.....	37
10.	TECHNINIS APTARNAVIMAS IR GARANTIJA.....	39
11.	KONTAKTAI.....	40

# 1. VĒDINIMO ĮRENGINIO TRANSPORTAVIMAS IR SAUGOJIMAS

Vėdinimo įrenginys yra paruoštas transportavimui bei saugojimui. Naudojamos pakavimo medžiagos užtikrina apsaugą nuo aplinkos poveikio, dulkių, drėgmės. Transportuojant įrenginys privalo būti tinkamai pritvirtintas, kad būtų apsaugotas nuo galimo korpuso deformavimo ar kitų mechaninių pažeidimų.

**Transportavimo sąlygos:** -20°C - +40°C

**Ilgalaikio saugojimo sąlygos:** +5°C - +40°C, santykinis oro drėgnumas  $\leq 50\%$

## SIUNTOS PRIĖMIMAS:

- Atidžiai patikrinkite gautą siuntą – įsitikinkite, kad pakuočių skaičius atitinka nurodytą siuntos dokumentuose. Pastebėję neatitikimą ar pakuotės pažeidimų (įplyšusi, įlenkta ar sugniuždyta dėžė, atsiklijavusi ar perklijuota pakavimo juosta), nedelsdami informuokite apie tai kurjerį ir būtinai pažymėkite pažeidimus siuntos dokumentuose.
- Patikrinkite, ar gavote tą produktą, kurį užsakėte. Pastebėję galimą neatitikimą, nedelsdami informuokite apie tai siuntėją.
- Išpakavę produktą patikrinkite, ar gavote visus sąraše išvardintus priedus. Jei abejojate, nedelsdami susisiekite su siuntėju.
- Nebandykite patys suremontuoti transportavimo metu pažeisto įrenginio!

**SVARBU!** Siuntėjas neprisiima įsipareigojimų dėl įrenginio ar jo dalies sugadinimo ar praradimo, nesant atitinkamo įrašo siuntos dokumentuose!

## 2. VĖDINIMO ĮRENGINIO KOMPLEKTACIJA

Vėdinimo įrenginys OXYGEN X-Air V600	1 vnt
Valdymo pultas (10m kabelis komplekte) arba WiFi valdiklis	1 vnt
Tvirtinimo elementai:	
Montavimo gembė	1 vnt
Kondensato surinkimo latako antgalis, Ø32	1 vnt
Kondensato surinkimo latako tarpinė, Ø25	1 vnt
Montavimo vadovas	1 vnt

### 3. SAUGOS REIKALAVIMAI

Atidžiai perskaitykite žemiau pateikiamus saugos reikalavimus ir laikykitės jų naudodamiesi įrenginiu:

- Neišmeskite įrenginio montavimo ir eksploatavimo vadovo, nes gali reikėti dar kartą jį perskaityti.
- Įrenginys turi būti montuojamas ir eksploatuojamas vadovaujantis šiuo montavimo ir eksploatavimo vadovu, laikantis galiojančių teisės aktų bei standartų reikalavimų.
- Įrenginį prijungiant prie elektros tinklo, turi būti įrengtas įžeminimas, atitinkantis galiojančių teisės aktų bei standartų reikalavimus.
- Siekiant išvengti nelaimingų atsitikimų ir galimo įrenginio sugadinimo, jį sumontuoti, prijungti, aptarnauti bei remontuoti gali tik kvalifikuotas specialistas. Nebandykite to atlikti savarankiškai!
- Keisdami įrenginio oro filtrus, pirmiausia išjunkite įrenginį valdymo pulteliu. Filtrus keiskite tik įsitikinę, kad ventiliatoriai visiškai sustojo!
- Atlikdami techninį įrenginio aptarnavimą, pirmiausia, išjunkite įrenginį valdymo pulteliu ir tik įsitikinę, kad ventiliatoriai visiškai sustojo, išjunkite įrenginį iš elektros tinklo.
- Prieš atjungdami ar prijungdami įrenginio valdymo pultą, išjunkite įrenginį iš elektros tinklo.
- Prieš įjungdami įrenginį įsitikinkite, kad jokie daiktai nepateks į įrenginio oro paėmimo angas!
- Šis prietaisas nėra skirtas naudoti asmenims (įskaitant vaikus) su fizine, jutimo ar protine negalia, išskyrus, kai saugiai naudoti prietaisą išmoko ir prižiūri atsakingas už jų saugumą asmuo.
- Vaikams leidžiama naudotis įrenginiu tik prižiūrint suaugusiajam.
- Naudokite tik originalius, gamintojo sertifikuotus įrenginio priedus bei eksploatacines medžiagas.
- Įrenginio pakuotė (kartonas, plastikas, putų polistirolas) gali kelti grėsmę mažiems vaikams. Pasirūpinkite pakuotės elementų utilizavimu ar perdirbimu.
- Nebenaudojamas įrenginys turi būti utilizuotas pagal elektros ir elektroninės įrangos atliekų tvarkymą reglamentuojančių teisės aktų reikalavimus.
- **DRAUDŽIAMA** eksploatuoti įrenginį, jei pažeistas jo prijungimo prie elektros tinklo kabelis! Pastebėję tokį pažeidimą, nedelsdami išjunkite įrenginį iš elektros tinklo ir kreipkitės į kvalifikuotą specialistą ar gamintojo aptarnavimo centrą.
- **DRAUDŽIAMA** bandyti savarankiškai suremontuoti sugedusį įrenginį ar jo dalį, atverti jo dangtį! Kreipkitės į kvalifikuotą specialistą ar gamintojo aptarnavimo centrą.
- **DRAUDŽIAMA** eksploatuoti vėdinimo įrenginį statybinėje aplinkoje, dulkių ar perteklinės drėgmės šalinimui. Būsto įrengimo metu naudojamos statybinių medžiagų dulkės itin smulkios, todėl patekusios į vėdinimo įrenginio vidų, gali negrįžtamai pakeisti šilumokaičio savybes, sugadinti jautrius elektronikos komponentus. Dėl šios priežasties įvykę vėdinimo įrenginio gedimai gali būti pripažinti negarantiniais.

## 4. ATITIKTIES DEKLARACIJA



**UAB "Šviežias oras"**

**Birželio 23-osios g. 23G**

**50220 Kaunas**

**LIETUVA**

patvirtina, kad vėdinimo įrenginys su rekuperacija **OXYGEN X-Air V600** atitinka šių Europos Bendrijos direktyvų bei standartų reikalavimus:

**2009/125/EB** – Ekologinio projektavimo reikalavimų direktyva

ES 1253/2014

ES 1254/2014

ES 2017/1369

EN 13141-7:2010

**2010/30/ES** – Suvartojamos energijos ženklavimo direktyva

ES 1254/2014

**2011/65/ES** – Direktyva dėl tam tikrų pavojingų medžiagų naudojimo elektros ir elektroninėje įrangoje apribojimo (RoHS)

EN 50581(2012)

**2014/35/ES** – Elektros įrenginių saugos direktyva

EN 60335-1:2012

EN 60335-1:2012/A11:2014

Direktorius

Žilvinas Salialionis

2021.02.01, Kaunas

## 5. TECHNINĖ INFORMACIJA

### 5.1. Gaminio informacijos lapas. Deleguotasis reglamentas (ES) 1254/2014

a)	Prekės ženklas		OXYGEN
b)	Modelio žymuo		X-Air V600
c)	Savitasis energijos suvartojimas, klasė (vidutinis klimatas)		A
	Šaltas klimatas	kWh/m <sup>2</sup> .a	-75.3
	Vidutinis klimatas	kWh/m <sup>2</sup> .a	-38.9
	Šiltas klimatas	kWh/m <sup>2</sup> .a	-14.8
d)	Vėdinimo įrenginio tipologija		Dvikryptis, gyvenamųjų patalpų
e)	Įmontuotos ar numatytos imontuoti pavaros tipas		Tolydžiojo reguliavimo pavara
f)	Šilumos atgavimo sistema		Rekuperacinė
g)	Šilumos atgavimo šiluminis naudingumas	%	84.6
h)	Didžiausias srautas	m <sup>3</sup> /h	568
i)	Ventiliatoriaus pavaros elektrinė įėjimo galia esant didžiausiam srautui	W	340
j)	Garso galios lygis (L <sub>WA</sub> )		55
k)	Atskaitos srautas	m <sup>3</sup> /s	0.117
l)	Atskaitos slėgio skirtumas	Pa	50
m)	Savitoji įėjimo galia (SPI)	W/(m <sup>3</sup> /h)	0.39
n)	Valdiklio faktorius		0.65
	Valdymo tipologija		Vietinis paklausos daviklis
o)	Nuotėkio lygis		
	Vidinis	%	1.2
	Išorinis	%	1.1
q)	Vizualinio įspėjimo dėl filtro keitimo aprašymas		žr. montavimo ir eksploatavimo vadovą
s)	Interneto adresas, kuriuo galima rasti surinkimo ir išardymo instrukcijas		<a href="http://www.oxygen.lt">www.oxygen.lt</a>
v)	Metinis suvartojamos elektros energijos kiekis	kWh/m <sup>2</sup> .a	2.1
w)	Metinis sutaupytos šildymo energijos kiekis		
	Šaltas klimatas	kWh/a	89.6
	Vidutinis klimatas	kWh/a	45.8
	Šiltas klimatas	kWh/a	20.7

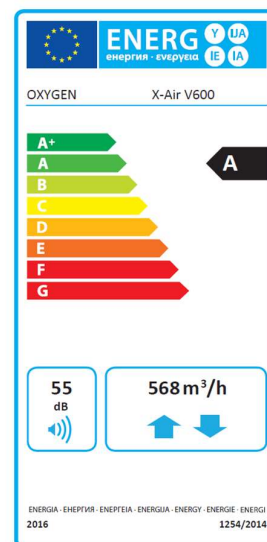

Lent. 1. Gaminio informacijos lapas. Deleguotasis reglamentas (ES) 1254/2014

## 5.2. Našumo charakteristikos

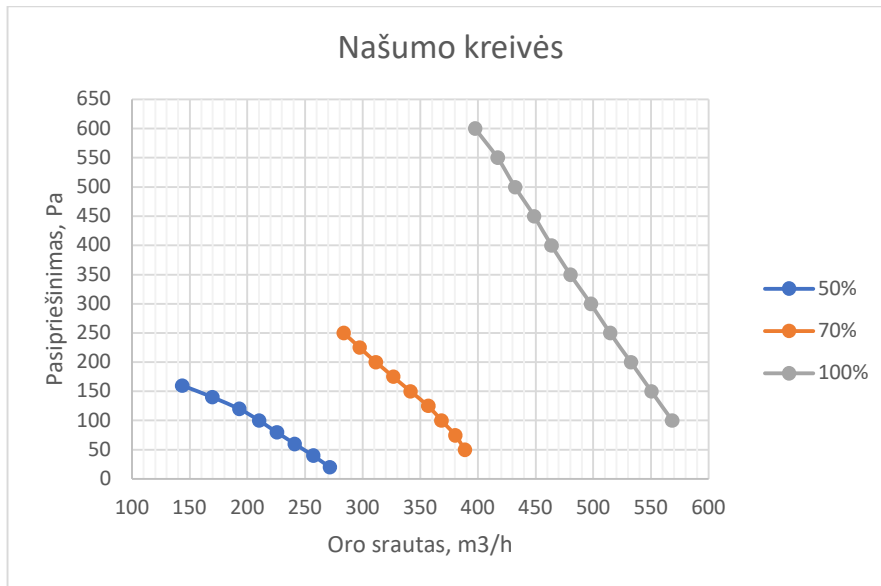

Graf. 1 Vėdinimo galios priklausomybė nuo įrengtos vėdinimo sistemos pasipriešinimo

## 5.3. Našumo charakteristikos ir elektros energijos sąnaudos

Galios nustatymas	Pasipriešinimas, Pa	Oro srautas, m <sup>3</sup> /h	El. energ. sąnaudos, W
100%	100	568	340.2
	150	550	340.2
	200	533	340.7
	250	514	340.4
	300	498	340.2
	350	480	340.1
	400	464	340.3
	450	449	340.0
	500	432	340.2
	550	417	340.5
	600	397	338.5
70%	50	389	124.1
	75	380	124.1
	100	368	124.1
	125	357	123.7
	150	341	123.3
	175	326	123.1
	200	311	122.9
	225	297	122.4
	250	283	121.9
	275	262	120.4
	300	241	118.9

50%	20	271	51.2
	40	257	51.1
	60	241	50.9
	80	225	50.4
	100	210	50.0
	120	193	49.8
	140	169	49.0
	160	143	48.6

Lent. 2. Išmatuota naudojant M5 klasės filtrus

#### 5.4. Garso charakteristikos

Galios nustatymas	Oro kanalas	A svertiniai garso galios lygiai (atskaitos lygis 1 pW). dB							Bendras
		Oktava, Hz							
		125	250	500	1000	2000	4000	8000	
50%	Tiekiamas								
	Patalpos								
	Lauko								
	Šalinamas								
70%	Tiekiamas								
	Patalpos								
	Lauko								
	Šalinamas								
100%	Tiekiamas								
	Patalpos								
	Lauko								
	Šalinamas								

Lent. 3. Išmatuota LST EN13141-7 apibrėžtomis sąlygomis

## 5.5. Vėdinimo įrenginio matmenys ir svoris

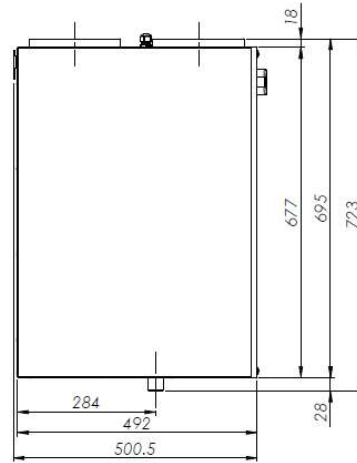
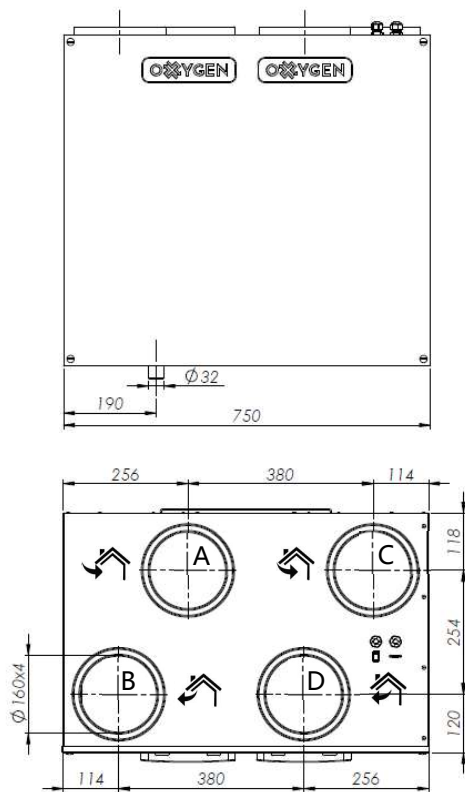

A – lauko oras  
 B – į lauką šalinamas oras  
 C – į patalpą tiekiamas oras  
 D – iš patalpos ištraukiamas oras

OXYGEN X-Air V600 kairinė versija

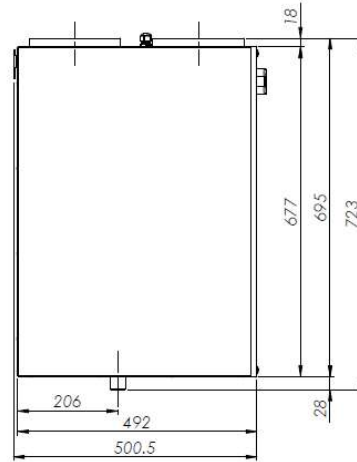
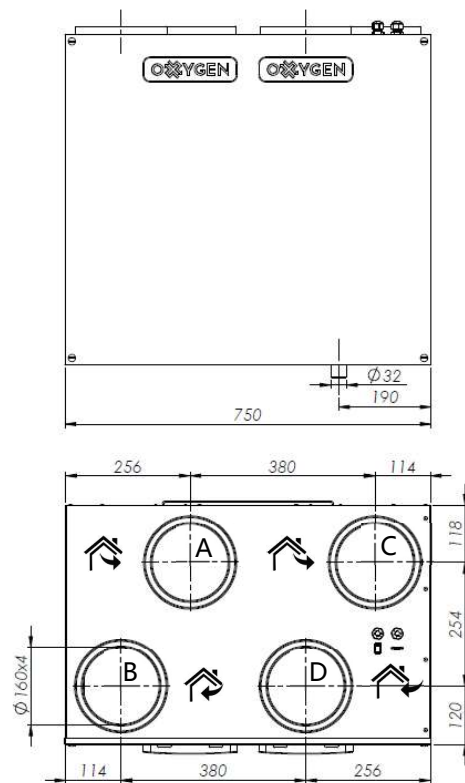

A – iš patalpos ištraukiamas oras  
 B – į patalpą tiekiamas oras  
 C – į lauką šalinamas oras  
 D – lauko oras

OXYGEN X-Air V600 dešininė versija

Pav. 1. Vėdinimo įrenginio matmenys

Matmenys ir svoris	Plotis, mm	Aukštis, mm	Gylis, mm	Svoris, kg
OXYGEN X-Air V600	750	677	492	34

## 6. VĒDINIMO ĮRENGINIO FUNKCIJOS

Funkcija	Pultas su rankenėle	LCD pultas, WiFi valdiklis
<b>Vėdinimas</b>		
Efektyvūs ir ekonomiški EC ventiliatoriai		✓
Nuoseklus vėdinimo intensyvumo nustatymas, 30-100% intervale	✓	✗
Vėdinimo intensyvumo pasirinkimas 5% žingsniu 30-100% intervale	✗	✓
Savaitės vėdinimo programa – iki 4 skirtingų režimų kiekvienai dienai	✗	✓
Padidinto intensyvumo vėdinimo aktyvavimas valdymo pultu	✗	✓
Sistemos subalansavimas, reguliuojant kiekvieno ventiliatoriaus galią		✓
Patalpos oro temperatūros ir santykinio oro drėgnumo atvaizdavimas	✗	✓
Datos ir laiko atvaizdavimas	✗	✓
Nuoseklus pašildytuvo galios didinimas		✓
Padidinto intensyvumo vėdinimo aktyvavimas išoriniu jungikliu		✓
Sumažintos galios vėdinimas įjungus būsto apsaugos signalizaciją		✓
Automatinis vėdinimo galios reguliavimas pagal CO <sub>2</sub> kiekį patalpoje		✓ *
Automatinis vėdinimo galios reguliavimas pagal drėgmės kiekį patalpoje		✓ *
Galimybė atjungti tiekiamo arba šalinamo oro srautą	✗	✓ **
<b>Filtravimas</b>		
G4 (EN 779:2012) / COARSE 65% (ISO 16890), tik šalinamo oro filtravimui		✓
G4 Carbon (EN 779:2012) / EPM <sub>2,5</sub> 60% (ISO 16890), vidutinio dydžio dulkių ir nepageidaujamų kvapų sulaikymas		✓
M5 (EN 779:2012) / EPM <sub>10</sub> 50% (ISO 16890), vidutinio dydžio dulkių sulaikymas		✓
F7 (EN 779:2012) / EPM <sub>1</sub> 70% (ISO 16890), pačių smulčiausių dulkių ir žiedadulkių sulaikymas		✓
Vizualinis įspėjimas apie būtinybę keisti filtrus		✓
Filtrų eksploatacijos laiko apskaita		✓
<b>Apsaugos funkcijos</b>		
Apsauga nuo perkaitimo		✓
Apsauga nuo šilumokaičio užšalimo		✓
Vėdinimo stabdymo funkcija, suveikus priešgaisrinei signalizacijai		✓ *
Vizualinis įspėjimas apie įrenginio gedimą		✓
<b>Papildomos funkcijos / savybės</b>		
Galimybė montuoti pagal lauko ventiliacijos angų išdėstymą (dešininis / kairinis)		✓ **
Motorizuotų sklendžių valdymas		✓ **
Komforto temperatūros palaikymas atskirai įsigyjamu kanaliniu šildytuvu		✓ **

\* naudojant atskirai įsigyjamus išorinius jutiklius

\*\* priklauso nuo vėdinimo įrenginio modifikacijos ir programinės įrangos versijos

## 7. VĒDINIMO ĮRENGINIO MONTAVIMAS

### 7.1. Montavimo vietos parinkimas

Vėdinimo įrenginys OXYGEN X-Air V600 montuojamas šildomoje patalpoje – vonioje, sandėliuke, katilinėje ar palėpėje. Įsitinkite, kad parinktoje vėdinimo įrenginio montavimo vietoje pakaks erdvės sumontuoti ne tik patį įrenginį, bet ir papildomus vėdinimo sistemos komponentus – elektrinį oro pašildytuvą, triukšmo slopintuvus ar oro paskirstymo dėžutes. Taip pat – kad patalpoje yra galimybė vėdinimo įrenginio kondensato surinkimo latako vamzdį prijungti prie pastato vidaus kanalizacijos sistemos, sumontuoti sifoną.

**Eksploatavimo sąlygos:** +15°C - +30°C, santykinis oro drėgnumas  $\leq$  60%

Vėdinimo įrenginys OXYGEN X-Air V600 montuojamas vertikaliaje padėtyje. Įrenginio tvirtinimui prie sienos naudokite komplektuojamą tvirtinimo gembę ir įsigyjamus papildomai kaiščius ar fiksuojančias įvoves, atsižvelgdami į montavimo paviršiaus savybes. Jei reikalinga, montuojant įrenginį galima naudoti įsigyjamas papildomai pasirinkto tipo vibroizoliacines tarpines.

### 7.2. Oro kanalų prijungimas

Vidaus ir lauko oro paėmimo ir šalinimo kanalus rekomenduojama prie vėdinimo įrenginio jungti movomis su guminėmis tarpinėmis. Naudojant kitokio tipo sujungimus ar vamzdyną, būtina vieta, kurioje kanalas jungiasi su vėdinimo įrenginiu sandarinti pasirinkto tipo sandarikliu.

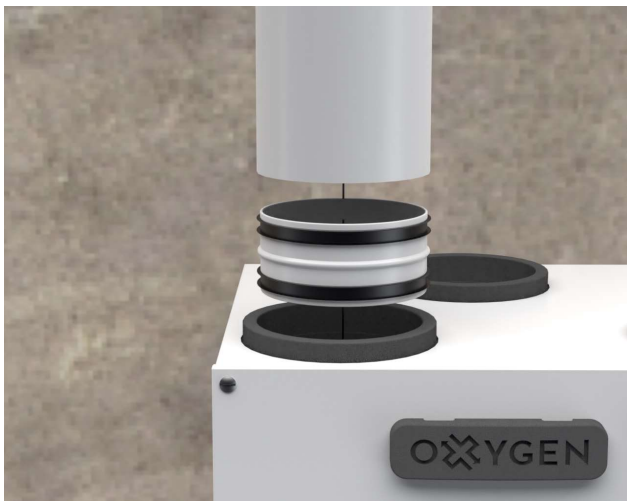

Pav. 2. Oro paėmimo kanalo prijungimo schema

Prijungdami vėdinimo įrenginio oro paėmimo bei šalinimo kanalus, užtikrinkite, kad į įrenginio vidų nepateks lauko drėgmė ar atmosferos krituliai. Tam horizontalioje oro paėmimo ir šalinimo kanalų dalyje būtina užtikrinti ne mažesnę nei 1° nuolydį. Oro paėmimo anga lauko sienoje nuo atmosferos kritulių patekimo į vėdinimo kanalą turi būti apsaugota grotelėmis ar stogeliu.

Oro paėmimo bei šalinimo angas rekomenduojama įrengti kuo didesniu atstumu vieną nuo kitos – taip išvengsite iš patalpos pašalinto užteršto oro patekimo atgal į patalpą. Atsižvelkite į galiojančius norminius aktus.

**SVARBU!** Kokybiškai užsandarinkite oro paėmimo ir šalinimo kanalų prijungimo vietas, naudokite rekomenduojamas movas su guminėmis tarpinėmis, arba pasirinkto tipo sandariklį.

**SVARBU!** Kad į įrenginio vidų nepatektų lauko drėgmė ar krituliai, būtina užtikrinti ne mažesnę nei 1° horizontalios oro paėmimo ir šalinimo kanalų dalies nuolydį.

**SVARBU!** Oro paėmimo ir šalinimo kanalai, paėmimo kanale sumontuotas elektrinis pašildytuvas turi būti padengti pakankamo storio termoizoliacinės medžiagos sluoksniu, užtikrinant, kad dėl lauko bei patalpos oro temperatūrų skirtumo ant jų sienelių nesikondensuos drėgmė.

**SVARBU!** Nenaudokite lauko grotelių su tankiu tinkleliu – jis gali greitai užsikimšti dulkėmis, apsunkindamas šviežio oro tiekimą. Dulkes ir vabzdžius sulaiko vėdinimo įrenginio oro filtrai.

### 7.3. Elektrinio pašildytuvo montavimas

Jei pasirinktos modifikacijos vėdinimo įrenginyje nėra sumontuotas vidinis elektrinis oro pašildytuvas, oro paėmimo kanale būtina sumontuoti išorinį kanalinį elektrinį oro pašildytuvą. Tik taip užtikrinsite vėdinimo įrenginio apsaugą nuo užšalimo jį eksploatuojant šaltuoju metų laiku. Rinkitės pašildytuvą be autonominio valdiklio, prijunkite jį prie vėdinimo įrenginio pridedamu kabeliu (žr. 8 skirsnį "VĖDINIMO ĮRENGINIO PRIJUNGIMAS") efektyviam ir ekonomiškam valdymui. Išorinį kanalinį elektrinį pašildytuvą montuokite laikydamiesi pasirinkto modelio gamintojo rekomendacijų montavimo orientacijai, atstumams, saugai.

Vėdinimo sistemoje nesant sumontuoto vidinio ar išorinio elektrinio oro pašildytuvo, šaltuoju metų laiku į patalpą gali būti tiekiamas šaltas oras, dėl to tikėtinas šilto patalpos oro drėgmės kondensavimasis ant išorinių tiekiamojo oro vamzdžių sienelių, galintis sugadinti patalpos lubas. Dėl perteklinės nevaldomos kondensacijos vėdinimo įrenginio viduje gali negrįžtamai pasikeisti šilumokaičio energetinės charakteristikos, sandarumas.

**SVARBU!** Oro paėmimo kanale sumontuotas elektrinis pašildytuvas turi būti padengtas pakankamo storio termoizoliacinės medžiagos sluoksniu, užtikrinant, kad dėl lauko bei patalpos oro temperatūrų skirtumo ant jo sienelių nesikondensuos drėgmė.

**SVARBU!** Vėdinimo sistemos gedimai, įvykę dėl nesumontuoto vidinio ar išorinio elektrinio oro pašildytuvo, yra laikomi negarantiniais.

#### 7.4. Priežiūros erdvė

Montuodami įrenginį užtikrinkite pakankamai vietos jo techniniam aptarnavimui:

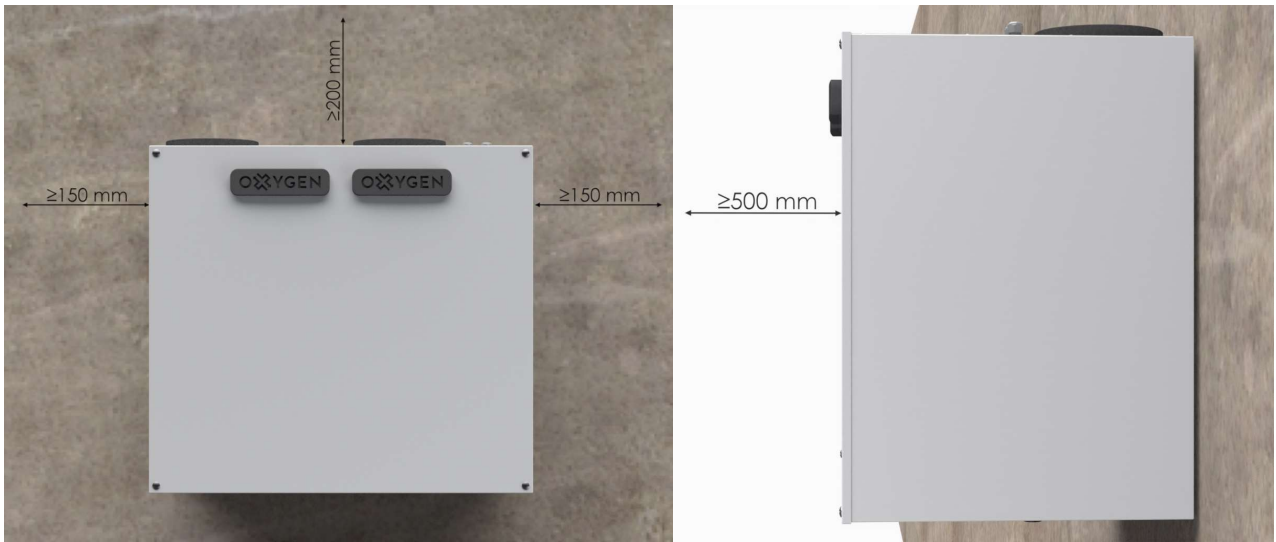

Pav. 3. Priežiūros erdvė

- Priekinėje vėdinimo įrenginio dalyje 500 mm
- Virš vėdinimo įrenginio korpuso 200 mm
- Po vėdinimo įrenginiu:
  - HL138 tipo sifonui 500 mm
  - HepVo tipo sifonui 350 mm

**SVARBU!** Įrenginio savininkas privalo užtikrinti galimybę aptarnauti įrenginį. Nesant pakankamai erdvės įrenginio techniniam aptarnavimui, gamintojo atstovas turi teisę atsisakyti atlikti techninę priežiūrą ar remontą.

## 7.5. Kondensato surinkimo latakų prijungimas

Įrenginio kondensato surinkimo latakas turi būti prijungtas prie pastato vidaus kanalizacijos sistemos. Jei kondensato surinkimo latakas montuojamas nešildomose patalpose ar išvedamas į lauką, būtina jį termiškai izoliuoti arba įrengti elektrinį pašildymo įrenginį.

Ant kondensato latakų užmaukite apvalią guminę tarpinę, tada tvirtai ranka įsukite kondensato surinkimo latakų antgalį.



Pav. 4. Kondensato surinkimo latakų antgalio sumontavimas

**SVARBU!** Nenaudokite replių ar kito panašaus įrankio – galite pažeisti įrenginio sandarumą. Dėl perteklinės jėgos naudojimo įvykęs įrenginio sugadinimas bus laikomas negarantiniu gedimu.

Montuodami užtikrinkite reikiamą kondensato surinkimo latakų nuolydį: horizontalioje sistemos dalyje turi būti užtikrintas ne mažesnis nei  $2^\circ$  nuolydis, žr. Pav. 5 schemą "Kondensato surinkimo latakų prijungimas".

Būtina kondensato surinkimo sistemos dalis – sifonas su atbuliniu vožtuvu. Rekomenduojama naudoti HL138, HepvO tipų ar panašų sifoną. Sifonas turi būti sumontuotas pagal Pav. 5 schemą "Kondensato surinkimo latakų prijungimas", užtikrinant pasirinkto sifono modelio gamintojo montavimo nurodymų nuolydžius, atstumams, revizinių durelių būtinybei laikymąsi.



Pav. 5. Kondensato surinkimo latakų prijungimas

**SVARBU!** Nesant reikiamo kondensato surinkimo latako nuolydžio, nesant sumontuoto tinkamo modelio sifono su atbuliniu vožtuvu, ar jam funkcionuojant nekorektiškai, lauko ir vidaus oro temperatūroms atitinkant rasos taško susidarymo sąlygas, vėdinimo įrenginio viduje gali pradėti kauptis kondensatas. Perteklinis susikondensavusio vandens kiekis gali ištekėti pro tam nenumatytas įrenginio korpuso vietas, sugadindamas lubas, įrenginio korpusas gali pradėti rūdyti. Veikdamas padidinto drėgnumo sąlygomis, gali sugesti ištraukiamojo oro ventiliatorius. Vėdinimo įrenginio gedimai, įvykę dėl neteisingai sumontuoto kondensato latako ar sifono yra laikomi negarantiniais.

## 7.6. Vėdinimo sistemos subalansavimas

Pirmojo vėdinimo sistemos paleidimo metu būtina subalansuoti vėdinimo įrenginio tiekiamojo ir šalinamojo oro srautus. Tik teisingai subalansuota vėdinimo sistema šaltuoju metų laiku užtikrins kokybišką šilumos atgavimą ir mažiausias įmanomas elektros energijos sąnaudas.

Sistemos subalansavimą atlikite vadovaudamiesi būsto vėdinimo sistemos įrengimo projektu. Tiekiamojo ir šalinamojo oro srautus subalansuokite naudodami pulto su rankenėle reguliatorius P3 ir P4 (žr. 9.3.6 skirsnį "Papildomi vėdinimo sistemos nustatymai") ar nustatykite Fan1 ir Fan2 reikšmes valdymo pulto LCD ekranėliu veikimo parametrų nustatymo meniu (žr. 1.5 Veikimo parametrų nustatymo vadovo skirsnį).

Ekspluatuojant nesubalansuotą vėdinimo sistemą šaltuoju metų laiku, tikėtinas vėdinimo įrenginio šilumokaičio užšalimas, ko pasekoje vėdinimo įrenginys gali pradėti į patalpą tiekti šaltą orą, taip pat tikėtinas patalpos oro drėgmės kondensavimasis ant tiekiamojo oro kanalo vamzdžio.

**SVARBU!** Sistemos subalansavimą patikėkite tik kvalifikuotam specialistui, turinčiam šiam darbui atlikti reikalingą, atitinkamai sukalibruotą techninę įrangą.

**SVARBU!** Reikalaukite sistemos subalansavimą atlikusio specialisto parengti vėdinimo sistemos pasą.

**SVARBU!** Vėdinimo įrenginio šilumokaičio užšalimas, įvykęs eksploatuojant nesubalansuotą vėdinimo sistemą gali negrįžtamai pakeisti šilumokaičio savybes, pažeisti vidinį įrenginio sandarumą. Dėl šios priežasties įvykę vėdinimo įrenginio gedimai gali būti pripažinti negarantiniais.

## 8. VĒDINIMO ĮRENGINIO PRIJUNGIMAS

Sumontavę vėdinimo įrenginį, prijunkite valdymo pulto kabelį arba WiFi valdiklį bei, jei numatyta montuojant, komforto funkcijų jungtį pagal šią schemą, tik tada įjunkite įrenginį į elektros tinklą:

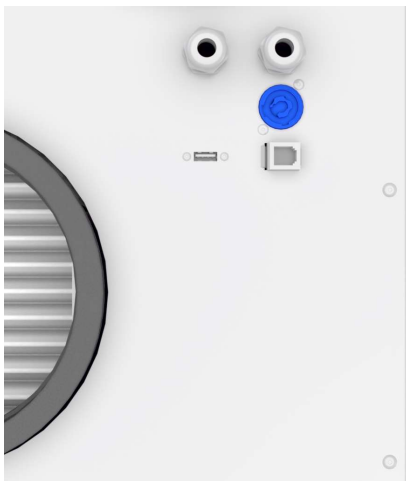

- elektros įtampos kabelis (230V, 3x1.5mm<sup>2</sup> L+N+PE)
- el. pašildytuvo valdymo kabelis (\*1) (230V, 3x1.5mm<sup>2</sup> L+N+PE)
- el. šildytuvo valdymo kabelis (\*2) (230V, 3x1.5mm<sup>2</sup> L+N+PE)
- motorizuotos sklendės valdymo (\*3) jungtis
- valdymo pulto laido ar WiFi valdiklio jungtis (USB)
- komforto funkcijų jungtis (RJ-45)

*Pav. 6. Vėdinimo įrenginio prijungimas*

**SVARBU!** Jungčių skaičius ir paskirtis priklauso nuo pasirinktos vėdinimo įrenginio komplektacijos:

\*1 – jei komplektacijoje nėra vidinio el. pašildytuvo

\*2 – jei užsakant numatyta komplektacijoje

\*3 – jei užsakant numatyta komplektacijoje

**DRAUDŽIAMA** į valdymo pulto bei komforto funkcijų jungtis jungti kitų gamintojų įrenginius ar kabelius. Išorinis jungčių panašumas negarantuoja suderinamumo – prijungti įrenginiai gali sugesti ar sugadinti vėdinimo įrenginį. Dėl nesuderinamų priedų prijungimo įvykęs vėdinimo įrenginio gedimas bus laikomas negarantiniu.

**DRAUDŽIAMA** atjungti ar prijungti valdymo pulto laidą ar WiFi valdiklį, vėdinimo įrenginiui esant įjungtam į elektros tinklą. Dėl šios priežasties įvykęs įrenginio ar valdymo pulto gedimas bus laikomas negarantiniu.

## 8.1. Elektros grandinės prijungimas

### DĖMESIO!!!

- Siekiant išvengti nelaimingų atsitikimų ir galimo įrenginio sugadinimo, jį prijungti gali tik kvalifikuotas specialistas. Nebandykite to atlikti savarankiškai!
- Elektros įtampa maitinimo tinkle turi atitikti vėdinimo įrenginio instrukcijoje nurodytus parametrus.
- Prijungiant įrenginį, įtampa elektros tinkle turi būti išjungta.
- Įrenginio prijungimą atlikite pagal vartotojo vadove pateikiamą schemą.
- Vėdinimo įrenginio prijungimui naudokite tik įrenginio komplektacijoje esantį maitinimo kabelį.
- Įrenginį prijungiant prie elektros tinklo, turi būti įrengtas įžeminimas, atitinkantis galiojančių teisės aktų bei standartų reikalavimus.
- Elektros grandinėje privalo būti sumontuotas tinkamos galios grandinės pertraukiklis.

Elektros srovės šaltinis	230V, 50Hz, 5A
Didžiausia ventiliatoriaus pavaros elektrinė galia	340W
Didžiausia pašildytuvo elektrinė galia	3000W
Didžiausia komforto šildytuvo elektrinė galia	2000W
Vėdinimo įrenginio IP apsaugos klasė	20

Lent. 4. Vėdinimo įrenginio elektros srovės parametrai

## 8.2. Valdymo pulto montavimas

Rekomenduojama vėdinimo įrenginio valdymo pultą sumontuoti gyvenamojoje būsto erdvėje (pvz, koridoriuje ar hole), kur būtų patogų jį pasiekti ir įrenginį įjungti, išjungti ar valdyti. Vėdinimo įrenginio komplektacijoje esantį valdymo pulto prijungimo kabelį nuo vėdinimo įrenginio sumontavimo vietos atveskite iki pulto montavimo vietos prieš užbaigiant apdailos darbus.

Didžiausias leidžiamas valdymo pulto montavimo atstumas nuo vėdinimo įrenginio – 100m. Pulto prijungimui naudokite lankstų potinkinio montavimo kabelį 4x0.22mm<sup>2</sup>, kiekvieno laidininko varža neturi viršyti 40Ω.

Vėdinimo įrenginio valdymo pultą rekomenduojama montuoti 1,5 – 1,6 m aukštyje nuo grindų.

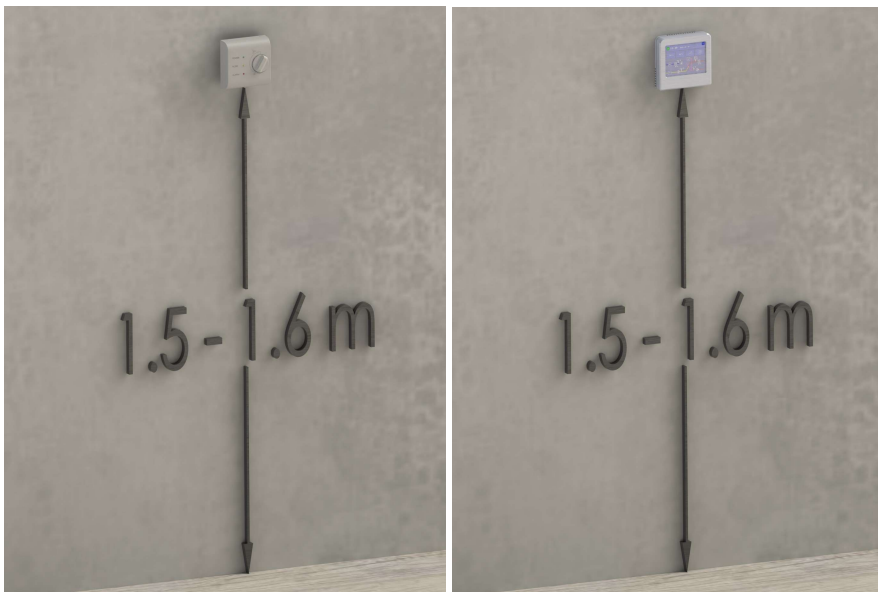

Pav. 7. Valdymo pulto montavimas

**DRAUDŽIAMA** valdymo pultą montuoti patalpose, kuriose santykinė oro drėgmė viršija 70 proc.

### 8.3. Komforto funkcijų jungtis

Vėdinimo įrenginys OXYGEN X-Air V600 turi šias komforto funkcijas:

- **Fire alarm** – vėdinimo įrenginio avarinis stabdymas suveikus priešgaisrinei signalizacijai;
- **Boost** – laikinas vėdinimo galios padidinimas išoriniu jungikliu;
- **CO<sub>2</sub> sensor** – automatinis vėdinimo galios padidinimas pagal patalpose sumontuotų CO<sub>2</sub> ar drėgmės jutiklių rodmenis;
- **Away** – laikinas vėdinimo galios sumažinimas išvykus iš namų, aktyvuojamas būste įrengtos apsaugos sistemos ar išoriniu jungikliu.

Funkcijas galite aktyvuoti sujungdami atitinkamus skaitmeninius RJ45 funkcijų jungties kontaktus.

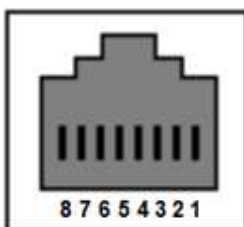

Jungties kontakto Nr.	Vėdinimo įrenginio funkcija
1-2	Away
3-4	CO <sub>2</sub> sensor
5-6	Boost
7-8	Fire alarm

Pav. 8. Funkcijų jungties kontaktai

**SVARBU!** Funkcijos aktyvavimui naudokite tik pasyvius trumpiklius ar elektros reles!

**SVARBU!** Jei vėdinimo įrenginys valdomas pultu su rankenėle, įsitikinkite, kad atitinkami S2 trumpiklio jungikliai neblokuoja norimos naudoti komforto funkcijos (žr. 9.3.6 skirsnį "Papildomi vėdinimo sistemos nustatymai").

**DRAUDŽIAMA** funkcijų jungtį prijungti tiesiogiai prie elektros instaliacijos tinklo!

Patogesniai prijungimui naudokite papildomai įsigyjamą RJ45 adapterį:



Pav. 9. Komforto funkcijų jungties RJ45 adapteris

## 8.4. Vėdinimo įrenginio valdymo plokštės elektrinio jungimo schema

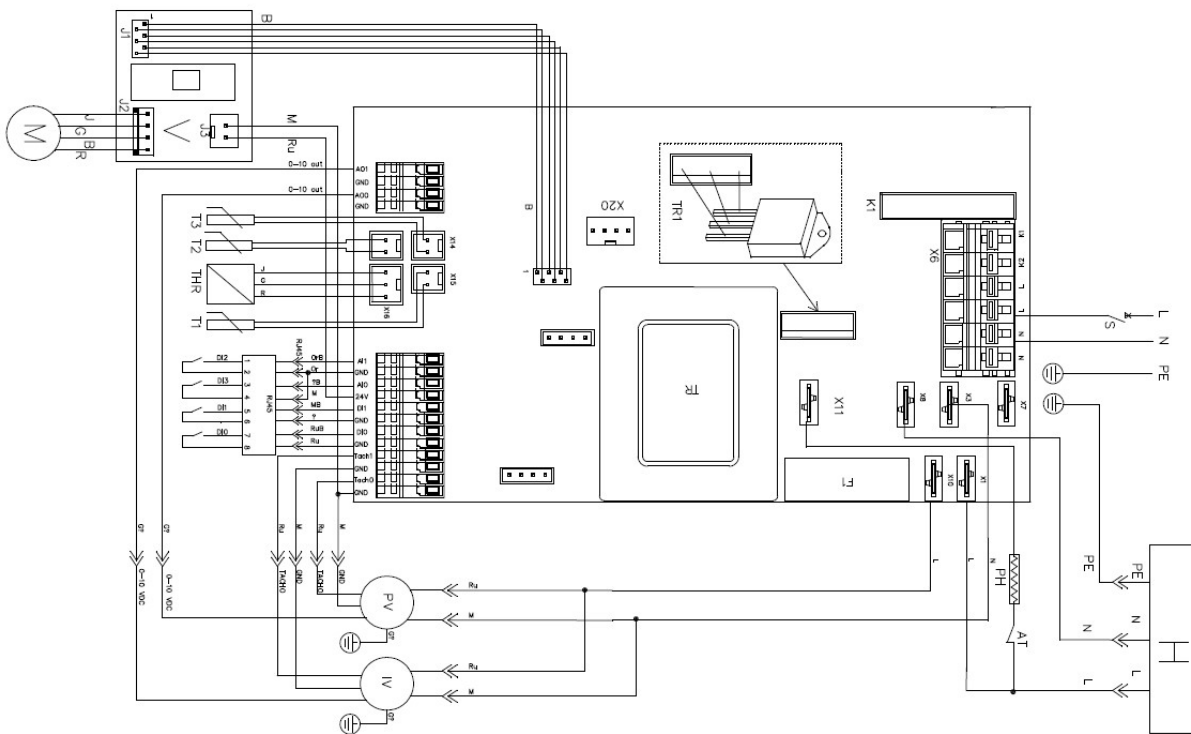

Pav. 10. Vėdinimo įrenginio valdymo plokštės elektrinio jungimo schema

**SVARBU!** Esant būtinybei atjungti ar prijungti sistemos komponentus, įsitikinkite, kad vėdinimo įrenginys išjungtas iš elektros tinklo.

## 8.5. Vėdinimo įrenginio valdymo plokštės kontaktų aprašas

AO1	Ištraukiamo oro ventiliatoriaus valdymas 0-10V
GND	Nenaudojamas
AO0	Paduodamo oro ventiliatoriaus valdymas 0-10V
GND	Nenaudojamas
X13 – T2	Šalinamo oro temperatūros jutiklis
X14 – T3	Tiekiamo oro temperatūros jutiklis
X15 – T1	Lauko oro temperatūros jutiklis
X16 – THR	Ištraukiamo oro temperatūros/drėgmės jutiklis
AI1	DI2 funkcija – "Away"
GND	
AI0	DI3 funkcija – "CO <sub>2</sub> sensor"
24V	Nenaudojamas
DI1	DI1 funkcija – "Boost"
GND	
DI0	DI0 funkcija – "Fire alarm"
GND	
Tach1	Ištraukiamo oro ventiliatoriaus tacho signalas
GND	
Tach0	Paduodamo oro ventiliatoriaus tacho signalas
GND	
X20	Valdymo pulto jungtis
X1	Ištraukiamo oro ventiliatoriaus L
X3	Ištraukiamo ir paduodamo oro ventiliatorių N
X7	Pašildytuvo L
X10	Paduodamo oro ventiliatoriaus L
X11	Pašildytuvo N
K1	Šilumos aptakos įrenginio N
K2	Nenaudojamas
L	Šilumos aptakos įrenginio L
L	Elektros grandinė – L
N	Elektros grandinė – N
N	Nenaudojamas
F1	315 mA saugiklis
B	Bypass sklendės duomenų jungtis
J3	Bypass sklendės jungtis 24V

## 9. VĒDINIMO ĮRENGINIO EKSPLOATAVIMAS

### 9.1. Vėdinimo įrenginio WiFi valdiklis

Įsigiję vėdinimo įrenginio WiFi valdiklį, galėsite OXYGEN X-Air V400 įrenginį valdyti išmaniajame telefone ar planšetiniame kompiuteryje įdiegta programėle.



*Pav. 11. Vėdinimo įrenginio WiFi valdiklis*

**DRAUDŽIAMA** atjungti ar prijungti WiFi valdiklį, vėdinimo įrenginiui esant įjungtam į elektros tinklą. Dėl šios priežasties įvykęs įrenginio ar valdiklio gedimas bus laikomas negarantiniu.

#### 9.1.1. Valdymo programėlės parsisiuntimas

Parsisiųskite savo išmaniajam telefonui ar planšetiniam kompiuteriui skirtą "OXYGEN WiFi" programėlę iš App store ar Google Play store programėlių parduotuvės:



Parsisiųsdamas ar naudodamas programėlę, ar OXYGEN WiFi valdiklį, sutinkate, kad UAB "Šviežias oras" rinktų ir tvarkytų vėdinimo įrenginio naudojimo duomenis, kaip aprašyta privatumo sąlygose <https://www.oxygen.lt/privatumo-politika/>.

## 9.1.2. Vėdinimo įrenginio prijungimas prie namų WiFi tinklo

OXYGEN WiFi valdikliui esant prijungtam prie vėdinimo įrenginio, įjunkite vėdinimo įrenginio srovės šaltinį. Pradėkite nuo OXYGEN WiFi valdiklio prijungimo prie namų interneto tinklo:

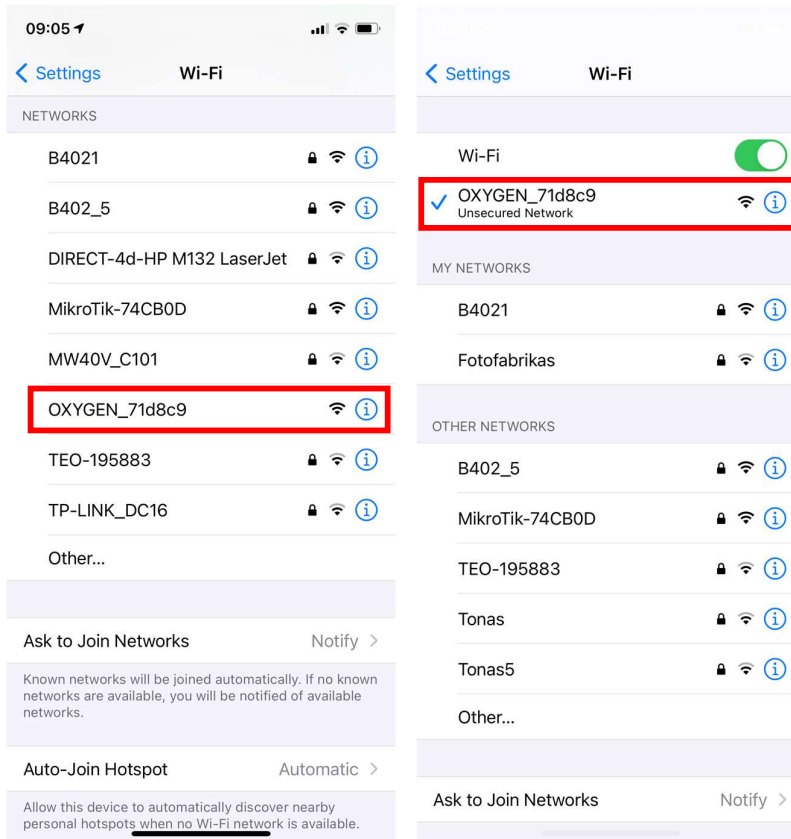

Pav. 12. Vėdinimo įrenginio WiFi valdiklio prijungimas prie namų WiFi tinklo

- telefono ar planšetinio kompiuterio galimų WiFi tinklų sąrašė suraskite slaptažodžiu neapsaugotą OXYGEN\_xxxxxx WiFi tinklą, prisijunkite prie jo

**SVARBU!** Įrenginį sukonfigūruokite per 2 minutes nuo jo įjungimo. To nepadarius ar prisijungimui nepavykus dėl neteisingai įvesto slaptažodžio, WiFi valdiklis nustos skleisti OXYGEN\_xxxxxx WiFi tinklą. Taip atsitikus, degtuku ar dantų krapštuku pro skylutę ant WiFi valdiklio korpuso trumpai spragtelkite paslėptą mygtuką, kad skleidimas atsinaujintų.

**SVARBU!** Pradingus namų WiFi tinklui, ar ilgą laiką neatlikus konfigūravimo veiksmų, WiFi valdiklis pradės skleisti apsaugotą OXYGEN\_xxxxxxs tinklą, prisijungimui prie kurio naudokite standartinį sistemos slaptažodį 123123123123.

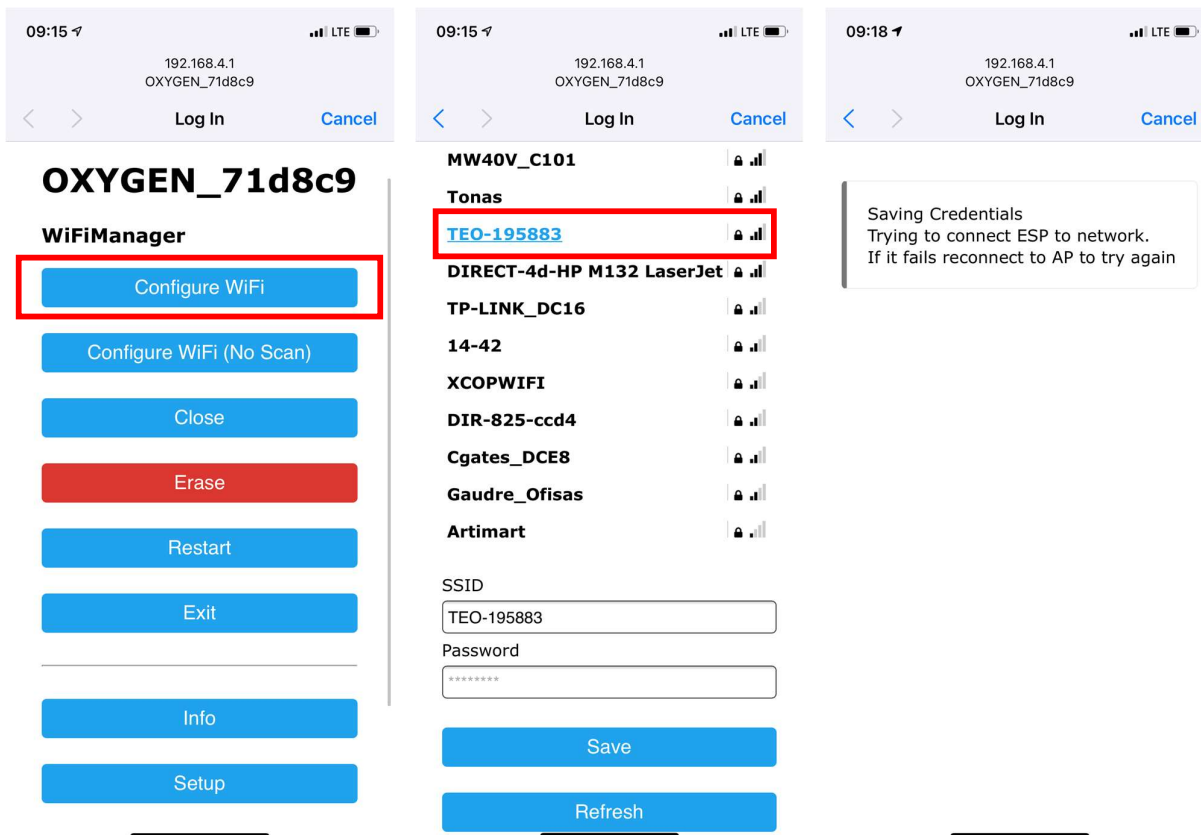

Pav. 13. Vėdinimo įrenginio WiFi valdiklio prijungimas prie namų WiFi tinklo – tęsinys

- atsidarius sistemos konfigūravimo langui, spragtelkite mygtuką "Configure WiFi"
- sąraše suraskite savo namų WiFi tinklą, pasirinkite jį spragteldami
- laukelyje "Password" įveskite savo namų WiFi tinklo prisijungimo slaptažodį
- spragtelkite mygtuką "Save"

Visus veiksmus atlikus teisingai, WiFi valdiklis prisijungs prie jūsų namų WiFi tinklo, OXYGEN\_xxxxxx tinklas nebebus skleidžiamas.

**SVARBU!** Dėl sistemos saugumo nustatymų sistemos konfigūravimo langas telefono ar planšetinio kompiuterio ekrane gali ir neatsidaryti. Tokiu atveju prisijunkite prie valdymo konsolės naudodami naršyklės programą (Safari, Chrome ar pan.), adreso laukelyje įvesdami 192.168.4.1. Įsitikinkite, kad išmanusis įrenginys yra prisijungęs prie WiFi valdiklio skleidžiamo tinklo, gali reikėti patvirtinti prisijungimą mygtuko "Use without internet", ar pan. spragtelėjimu.

**SVARBU!** Esant būtinybei valdyti vėdinimo įrenginį neprijungus jo prie namų WiFi tinklo, būtina nedelsiant pakeisti prisijungimo slaptažodį. Keitimą atlikite prisijungę prie valdymo konsolės naudodami naršyklės programą.

**SVARBU!** Valdymo programėlė veiks tik esant prisijungus prie to paties WiFi tinklo, prie kurio yra prijungtas OXYGEN WiFi valdiklis.

### 9.1.3. Pagrindinis valdymo programėlės ekranas

Pagrindinis valdymo programėlės ekranas:

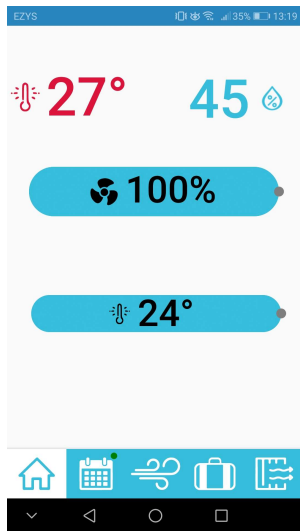

- patalpos oro temperatūra ir santykinis drėgnumas
- nustatykite pageidaujamą vėdinimo intensyvumą
- nustatykite pageidaujamą patalpos oro temperatūrą

Pav. 14. Pagrindinis valdymo programėlės ekranas

### 9.1.4. Savaitės darbo režimų nustatymas

Kiekvienai savaitės dienai galima nustatyti iki 4-ių pasirinktą valandą aktyvuojamų vėdinimo režimų. Nustatykite pageidaujamą vėdinimo programą pasirinktai savaitės dienai ar dienoms:

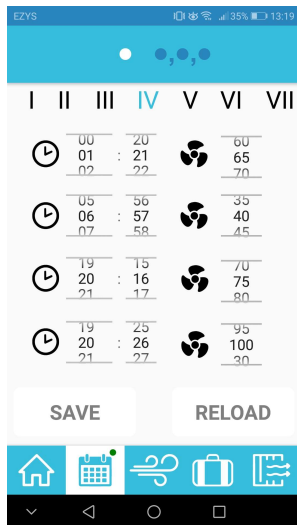

- pasirinkite, vienos ar keleto dienų programą keisite
- pasirinkite savaitės dieną ar dienas
- pasirinkite kiekvieno iš 4-ių galimų darbo režimo pradžios laiką ir vėdinimo intensyvumą
- savaitės programai išsaugoti, spragtelėkite mygtuką "SAVE". Norėdami atšaukti pakeitimus, spragtelėkite mygtuką "RELOAD".

Pav. 15. Savaitės darbo režimų nustatymas

**SVARBU!** Savaitės programa taps aktyvi tik dukart spragtelėjus kalendoriaus ikoną meniu juostoje – žalias taškelis indikuoja programą esant aktyvią. Deaktyvuosite savaitės programą dar kartą dukart spragtelėję kalendoriaus ikoną – žalias taškelis išnyks.

## 9.1.5. Padidinto intensyvumo vėdinimo aktyvavimas

Pasirinktam laikui aktyvuokite pasirinkto intensyvumo vėdinimą:

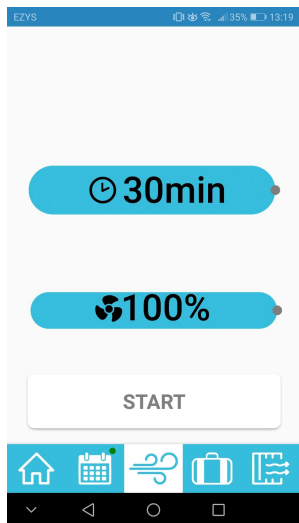

- nustatykite pageidaujama laiką
- pasirinkite pageidaujama vėdinimo intensyvumą
- pasirinkto intensyvumo vėdinimą pasirinktam laikui aktyvuosite spragtelėję mygtuką "START"

Pav. 16. Padidinto intensyvumo vėdinimo aktyvavimas

Praėjus pasirinktam laikui, bus atstatytas ankstesnis ar numatytas savaitės programoje, vėdinimo intensyvumas.

## 9.1.6. Išvykimo funkcija

Aktyvuokite pasirinkto intensyvumo vėdinimą iki pasirinktos datos. Ši funkcija naudinga išvykstant iš namų savaitgaliui ar atostogų:

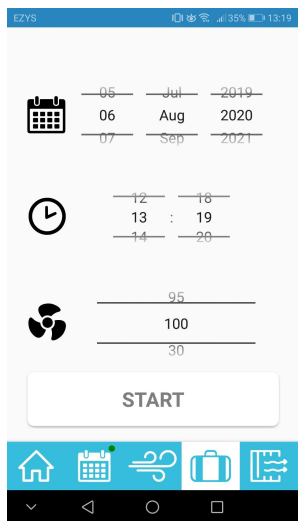

- pasirinkite datą, iki kurios vėdinimo įrenginys turi dirbti mažesniu intensyvumu
- pasirinkite laiką
- pasirinkite pageidaujama vėdinimo intensyvumą
- pasirinkto intensyvumo vėdinimą pasirinktam laikui aktyvuosite spragtelėję mygtuką "START"

Pav. 17. Išvykimo funkcija

### 9.1.7. Vėdinimo įrenginio filtrų eksploatacijos meniu

Nustatykite naudojamų filtrų tipą, stebėkite filtrų naudojimo laiką, atstatykite filtrų naudojimo laikmatį:

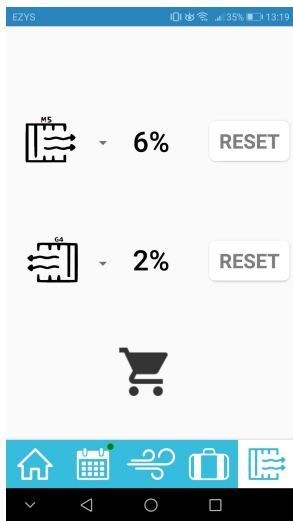

- pasirinkite tiekiamo oro filtro tipą spragtelėję ant filtro ikonos
- atstatykite tiekiamo oro filtro laikmatį, spragtelėję mygtuką "RESET"
- pasirinkite šalinamo oro filtro tipą spragtelėję ant filtro ikonos
- atstatykite šalinamo oro filtro laikmatį, spragtelėję mygtuką "RESET"
- užsisakykite filtrus pakeitimui, spragtelėję ant vežimėlio ikonos

Pav. 18. Vėdinimo įrenginio filtrų eksploatacijos meniu

### 9.1.8. OXYGEN WiFi valdiklio gamyklinių parametrų atstatymas

Esant būtinybei atstatyti gamyklinius OXYGEN WiFi valdiklio parametrus, degtuku ar dantų krapštuku pro skylutę ant WiFi valdiklio korpuso paspauskite paslėptą mygtuką ir laikykite tol, kol geltona lempelė užges.

Norėdami vėl valdyti vėdinimo įrenginį, iš naujo atlikite jo prijungimą prie namų WiFi tinklo – žr. 9.1.2 skirsnį "Vėdinimo įrenginio prijungimas prie namų WiFi tinklo".

## 9.2. Vėdinimo įrenginio valdymo pultas LCD ekranėliu

Įsigiję valdymo pultą LCD ekranėliu, galėsite išnaudoti papildomas vėdinimo įrenginio OXYGEN X-Air V400 funkcijas.



Pav. 19. Vėdinimo įrenginio valdymo pultas LCD ekranėliu

### 9.2.1. Budėjimo režimas

Budėjimo režime, pulto LCD ekranėlis atvaizduoja paros laiką, taip pat, jei įrenginys veikia – pageidaujamos temperatūros bei vėdinimo intensyvumo nustatymus.



Pav. 20. Pultas LCD ekranėliu budėjimo režime, išjungtas ir veikiantis įrenginys

## 9.2.2. Pagrindinis valdymo meniu

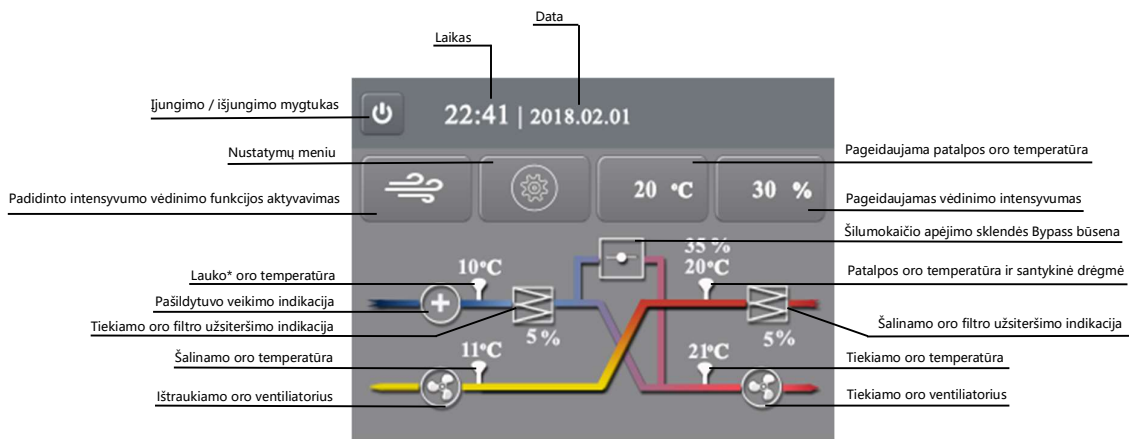

Pav. 21. Pagrindinis LCD pulto valdymo meniu

Pagrindiniame valdymo pulto meniu atvaizduojama:

- Paros laikas
- Data
- Temperatūros:
  - Lauko\* oro (žr. 9.2.2.1 skirsnį "Žiemos režimas")
  - Patalpos oro
  - Į patalpą tiekiamo oro
  - Į lauką šalinamo oro
- Santykinis patalpos oro drėgnumas
- Tiekiamo ir šalinamo oro filtrų eksploatacijos laikas
- Šilumokaičio apėjimo sklendės Bypass būseną
- Pašildytuvo būseną

Šiame meniu galite:

- Vienu  mygtuko spragtelėjimu aktyvuoti padidinto intensyvumo vėdinimo funkciją
- Pasiiekti įrenginio nustatymų meniu
- Nustatyti pageidaujamą tiekiamo į patalpą oro temperatūrą (žr. 9.2.2.2 skirsnį "Pageidaujamos tiekiamo oro temperatūros palaikymas")
- Pasirinkti pageidaujamą vėdinimo intensyvumą

### 9.2.2.1. Žiemos režimas

Lauko\* oro temperatūros atvaizdavimas priklauso nuo aplinkos sąlygų:

- Lauko oro temperatūrai esant aukštesnei nei 0°C, atvaizduojama lauko oro temperatūra;
- Lauko oro temperatūrai esant žemesnei nei 0°C ir veikiant vėdinimo įrenginio pašildytuvui,

atvaizduojama į šilumokaitį patenkančio oro temperatūra.

Apie vėdinimo įrenginio pašildytuvo veikimą informuoja pašildytuvo veikimo būsenos indikatorius:

- Pašildytuvui neveikiant, ⊕ indikatorius atvaizduojamas balta spalva;
- Pašildytuvui veikiant, ⊕ indikatorius atvaizduojamas žalia spalva.

**SVARBU!** Veikiant vėdinimo įrenginio pašildytuvui, tikėtinos didesnės nei įprasta elektros energijos sąnaudos!

### 9.2.2.2. Pageidaujamos tiekiamo oro temperatūros palaikymas

Valdymo pulto meniu galite pasirinkti pageidaujamą tiekiamo į patalpą oro temperatūrą. Šaltuoju metų laiku vėdinimo įrenginio į patalpą tiekiamas oras gali būti papildomai pašildytas iki nustatytosios temperatūros vėdinimo sistemoje sumontuotu atskirai įsigyjamu kanaliniu šildytuvu.

**SVARBU!** Galimybė pašildyti į patalpą tiekiamą orą iki numatytosios temperatūros priklauso nuo vėdinimo įrenginio modifikacijos. Numatyti poreikį vėdinimo sistemoje sumontuoti vėdinimo įrenginio valdomą kanalinių šildytuvą būtina prieš užsakant vėdinimo įrenginį.

### 9.2.3. Nustatymų meniu

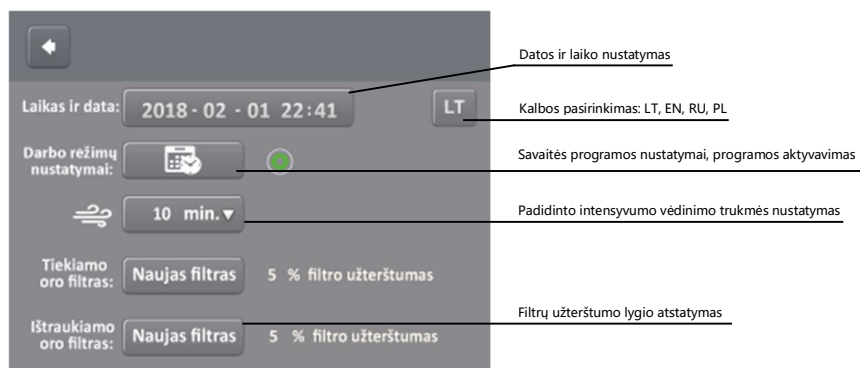

Pav. 22. Vėdinimo įrenginio nustatymų meniu

Valdymo pulto nustatymų meniu galite:

- Nustatyti sistemos data bei laiką
- Pasirinkti meniu kalbą: lietuvių, anglų, rusų, lenkų
- Nustatyti įrenginio savaitės darbo režimus (žr. 9.2.3.1 skirsnį "Savaitės darbo režimų nustatymas")

- Nustatyti padidinto intensyvumo vėdinimo trukmę
- Atstatyti į pradinę būseną filtrų eksploataavimo laikmatį, pakeitus įrenginio filtrus naujais

### 9.2.3.1. Savaitės darbo režimų nustatymas

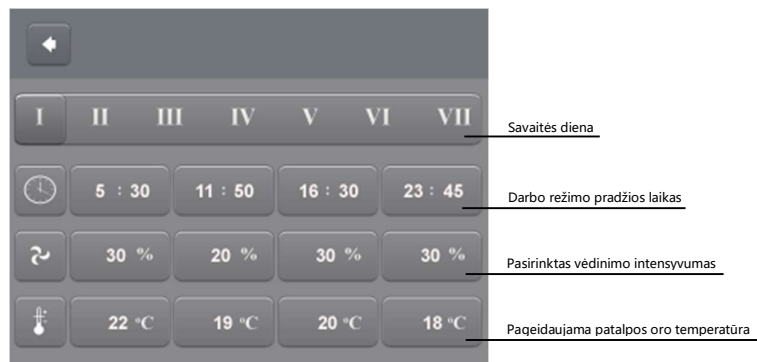

Pav. 23. Savaitės darbo režimų nustatymų meniu

Kiekvienai savaitės dienai galima nustatyti iki 4 pasirinktą valandą aktyvuojamų vėdinimo režimų. Pasirinkę savaitės dieną, nustatykite:

- darbo režimo pradžios laiką
- pasirinktą vėdinimo intensyvumą
- pageidaujamą patalpos oro temperatūrą

Savaitės programa bus išsaugota spragtelėjus mygtuką "Grįžti".

**SVARBU!** Savaitės programa taps aktyvi tik spragtelėjus jos aktyvavimo mygtuką nustatymų meniu lange – mygtukas taps žalias. Spragtelkite dar kartą, kad programą deaktyvuotumėte.

### 9.2.4. Vėdinimo įrenginio gedimo indikacija

Įvykus vėdinimo įrenginio gedimui, pagrindiniame valdymo meniu taps aktyvus perkrovimo mygtukas RESET. Sugedęs įrenginio komponentas bus pažymėtas raudona spalva:

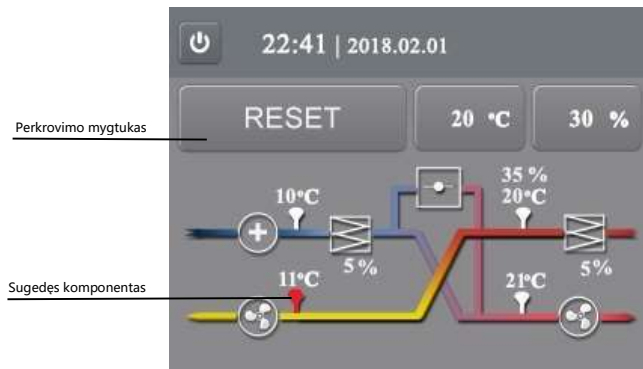

*Pav. 24. Vėdinimo įrenginio gedimo indikacija*

Įvykus gedimui, vėdinimo įrenginys stabdomas. Jį iš naujo paleisite spragtelėję perkrovimo mygtuką RESET. Gedimo indikacijai pasikartojus, praneškite apie tai montavimo bei eksploatavimo vadovo techninio aptarnavimo skiltyje nurodytais kontaktais.

Norėdami vėdinimo įrenginį valdyti išmaniajame telefone ar planšetiniame kompiuteryje įdiegta programėle, įsigykite vėdinimo įrenginio WiFi valdiklį.

### 9.3. Vėdinimo įrenginio valdymo pultas su rankenėle

Vėdinimo įrenginio valdymo pultas su rankenėle užtikrina galimybę nuosekliai reguliuoti vėdinimo galią. Spalvoti LED indikatoriai nurodo įrenginio būseną.



Pav. 25. Vėdinimo įrenginio valdymo pultas su rankenėle

#### 9.3.1. Vėdinimo įrenginio būsenos indikatorius

Mirksinti žalia valdymo pulto lemputė parodo, kad įrenginys prijungtas prie elektros srovės šaltinio:

- Lemputė sumirksi 1 kartą – vėdinimas išjungtas;
- Lemputė sumirksi 2 kartus – vėdinimas įjungtas;
- Lemputė sumirksi 3 kartus – įrenginys išjungiamas.

#### 9.3.2. Filtrų keitimo būtinybės / apsaugos nuo užšalimo veikimo indikatorius

Geltonos valdymo pulto lemputės mirksėjimas parodo:

- Lemputė nuolat tolygiai mirksi – būtina pakeisti filtrus;
- Pakaitomis mirksi geltona ir žalia lemputės – veikia apsauga nuo užšalimo.

Vėdinimo įrenginio valdymo pulte sumontuotas laikmatis indikuoja filtrų keitimo būtinybę po 6 mėnesių nepertraukiamos vėdinimo įrenginio eksploatacijos tolydžiu, nepertraukiamu geltonos lemputės mirksėjimu. Vėdinimo įrenginį atjungus nuo elektros įtampos tinklo, filtrų tarnavimo laikas išsaugomas!

**SVARBU!** Vėdinimo įrenginio filtrus gali reikėti keisti kitokiu nei numatyta, dažnumu. Išsami informacija pateikiama 9.4 montavimo bei eksploataavimo vadovo skirsnyje "Vėdinimo įrenginio filtrų keitimas".

Šaltuoju metų laikotarpiu pakaitomis mirksinčios žalia bei geltona vėdinimo įrenginio pulto lemputės parodo, kad aktyvuota vėdinimo įrenginio apsauga nuo užšalimo – veikia vėdinimo įrenginio pašildytuvai.

**SVARBU!** Veikiant vėdinimo įrenginio pašildytuvui, tikėtinos didesnės nei įprasta elektros energijos sąnaudos!

### 9.3.3. Gedimo indikatorius

Mirksinti raudona vėdinimo įrenginio pulto lemputė parodo, kad įvyko įrenginio komponento gedimas:

- Lemputė sumirksi 1 kartą – lauko oro temperatūros jutiklio gedimas;
- Lemputė sumirksi 2 kartus – šalinamo oro temperatūros jutiklio gedimas;
- Lemputė sumirksi 3 kartus – tiekiamo oro temperatūros jutiklio gedimas;
- Lemputė sumirksi 4 kartus – patalpos oro temperatūros jutiklio gedimas;
- Lemputė sumirksi 5 kartus – tiekiamo oro ventiliatoriaus gedimas;
- Lemputė sumirksi 6 kartus – ištraukiamo oro ventiliatoriaus gedimas;
- Lemputė sumirksi 7 kartus – suveikė gaisro signalizacija;
- Lemputė sumirksi 8 kartus – pašildytuvo gedimas;
- Nuolat dega raudona ir geltona lemputės – nėra ryšio tarp valdymo pulto ir vėdinimo įrenginio, tačiau vėdinimo renginys toliau dirba numatytu režimu.

Įvykus gedimui, vėdinimo įrenginys stabdomas. Jį iš naujo paleisite atlikę perkrovimą:

### 9.3.4. Vėdinimo įrenginio perkrovimas

Plonu atsuktuvu (degtuku, dantų krapštuku) pro skylutę valdymo pulto šone švelniai du kartus spustelėkite paslėptą mygtuką S1, kol užsidegs visos trys lemputės. Tada mygtuką S1 dar kartą spauskite ir laikykite nuspaudę apie 3 sekundes, kol visos lemputės užges. Vėdinimo įrenginys pasileis iš naujo.



- S1 vėdinimo įrenginio būsenos atstatymo mygtukas

*Pav. 26. Vėdinimo įrenginio būsenos atstatymo mygtukas*

**SVARBU!** Jei atlikus įrenginio perkrovimą gedimo indikacija pasikartoja, praneškite apie tai montavimo bei eksploatavimo vadovo techninio aptarnavimo skylyje nurodytais kontaktais.

### 9.3.5. Filtrų eksploatavimo laikmačio atstatymas

Pakeitus vėdinimo įrenginio filtrus naujais, reikalinga į pradinę padėtį atstatyti filtrų eksploatavimo laikmatį.

Plonu atsuktuvu (degtuku, dantų krapštuku) pro skylutę valdymo pulto šone švelniai vieną kartą spustelėkite paslėptą mygtuką S1. Užsidegus geltonai filtrų keitimo būtinybės indikatorius lemputei, mygtuką S1 dar kartą spauskite ir palaikykite nuspaudę apie 3 sekundes, kol lemputė užges. Vėdinimo įrenginys dirbs toliau, filtrų eksploatavimo laikmatis bus atstatytas į pradinę padėtį.

**SVARBU!** Vėdinimo įrenginio perkrovimas mygtuku S1 (žr. 9.3.4 skirsnį "Vėdinimo įrenginio perkrovimas") neatstato filtrų eksploatavimo laikmačio į pradinę būseną.

### 9.3.6. Papildomi vėdinimo sistemos nustatymai

Vartotojui neprieinamoje vėdinimo įrenginio valdymo pulto vidinėje dalyje išdėstyti papildomų vėdinimo sistemos nustatymų reguliatoriai:

- P1 – padidinto intensyvumo vėdinimo laiko reguliatorius;
- P2 – padidinto intensyvumo vėdinimo galios reguliatorius;
- P3 – tiekiamo oro ventiliatoriaus galios reguliatorius;
- P4 – šalinamo oro ventiliatoriaus galios reguliatorius;
- S1 – vėdinimo įrenginio būsenos atstatymo mygtukas;
- S2 – padidinto (1) ir sumažinto (2) intensyvumo vėdinimo funkcijų aktyvavimo jungikliai. Norint aktyvuoti funkciją, turi būti nustatyti į ON padėtį.

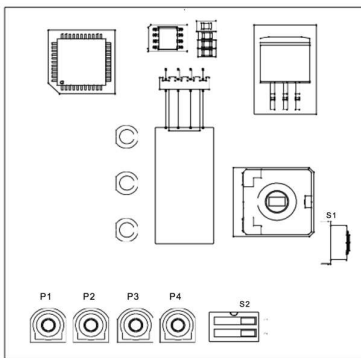

Pav. 27. Papildomi vėdinimo įrenginio valdymo pulto su rankenėle nustatymai

Norėdami vėdinimo įrenginį valdyti išmaniajame telefone ar planšetiniame kompiuteryje įdiegta programėle, įsigykite vėdinimo įrenginio WiFi valdiklį.

## 9.4. Vėdinimo įrenginio filtrų keitimas

Vėdinimo įrenginyje OXYGEN X-Air V600 sumontuoti tiekiamo ir šalinamo oro filtrai.

- **Tiekiamo oro filtras** užtikrina tiekiamo oro kokybę, apsaugo nuo lauko dulkių bei vabzdžių patekimo į vėdinimo įrenginį (G4, G4 carbon, M5, F7 filtravimo klasės);
- **Šalinamo oro filtras** apsaugo nuo patalpos dulkių ir vabzdžių patekimo į vėdinimo įrenginį (G4 filtravimo klasė).

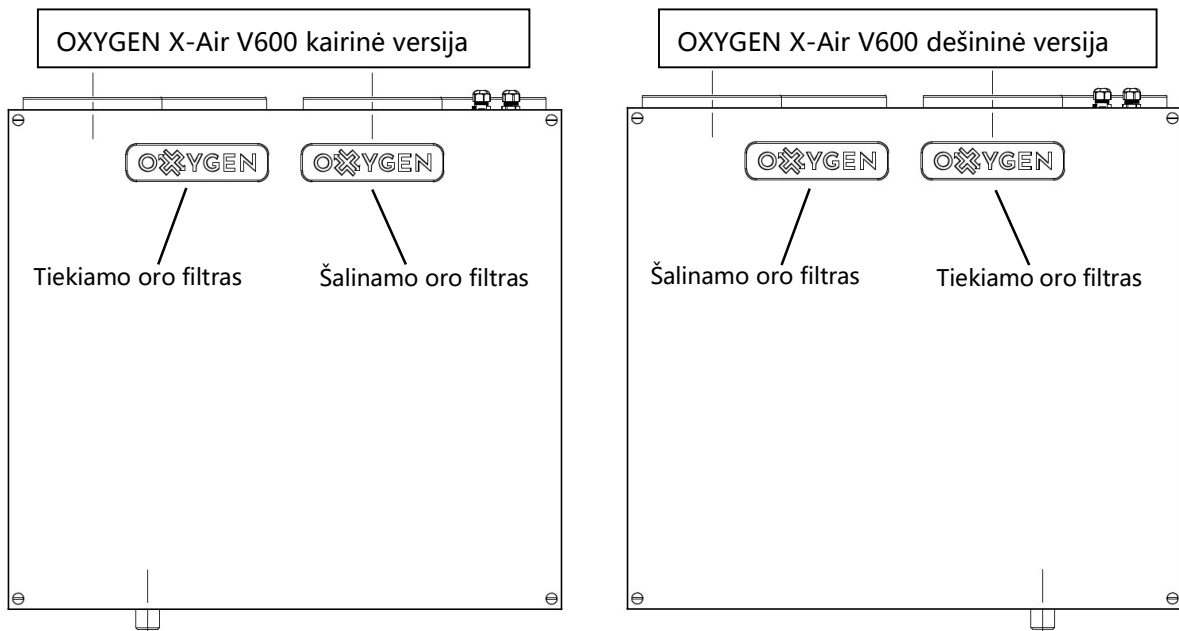

Pav. 28. Vėdinimo įrenginio filtrai

Vėdinimo įrenginio filtrų keitimo dažnumas priklauso nuo pasirinkto filtro klasės bei aplinkos, kurioje sumontuotas vėdinimo įrenginys. Dulkėtoje aplinkoje eksploatuojamo vėdinimo įrenginio filtrai užsiterš greičiau.

Filtrų keitimo eiga:

1. Valdymo pultu išjunkite vėdinimo įrenginį, įsitikinkite, kad ventiliatoriai visiškai sustojo
2. Atverkite planuojamo keisti vėdinimo filtro ertmę atidengdami dangtelį, pažymėtą ženklu "OXYGEN"
3. Už rankenėlės ištraukite užterštą vėdinimo įrenginio filtrą
4. Vėdinimo srauto kryptimi, nurodyta ant filtro, įstatykite naują vėdinimo įrenginio filtrą
5. Uždenkite filtro ertmę uždarydami dangtelį ir įsitikinkite, kad jis gerai prigludė prie vėdinimo įrenginio korpuso
6. Atstatykite į pradinę būseną filtrų amžiaus skaitiklį (žr. 9.3.5 skirsnį "Filtrų eksploatavimo laikmačio atstatymas", jei vėdinimo įrenginys valdomas valdymo pultu su rankenėle, 9.2.3 skirsnį "Nustatymų meniu", jei vėdinimo įrenginys valdomas pultu LCD ekranėliu, ar 9.1.7 skirsnį "Vėdinimo įrenginio filtrų eksploatacijos meniu", jei vėdinimo įrenginys valdomas WiFi valdikliu).

Rekomenduojama vėdinimo įrenginio filtrus keisti ne rečiau nei:

Filtravimo klasė EN 779:2012	Filtravimo klasė ISO 16890	Rekomenduojamas keitimo dažnumas
G4	Coarse 65%	kas 6 mėnesius
G4 Carbon	EPM <sub>2,5</sub> 60%	kas 4 mėnesius
M5	EPM <sub>10</sub> 50%	kas 4 mėnesius
F7	ePM <sub>1</sub> 70%	kas 2 mėnesius

**SVARBU!** Užsiteršę vėdinimo įrenginio filtrai gali lemti vėdinimo galios sumažėjimą ir didesnes nei įprasta elektros energijos sąnaudas.

**SVARBU!** Naudokite tik originalius, vėdinimo įrenginio gamintojo rekomenduojamus filtrus. Naudojant nekokybiškus, trečiųjų šalių pagamintus filtrus, dulkės ar drėgmė gali pažeisti jautrius vėdinimo įrenginio komponentus. Metaliniai tokių filtrų rėmeliai gali negrįžtamai pažeisti vėdinimo įrenginio sandarumą. Dėl šios priežasties įvykę vėdinimo įrenginio gedimai gali būti pripažinti negarantiniais.

**SVARBU!** Filtrų eksploatacijos trukmė priklauso nuo aplinkos, kurioje veikia įrenginys, užterštumo. Numatykite pirmąjį keitimą netrukus po eksploatacijos pradžios – lauko ir patalpos statybinės dulės užteršia naujame statinyje sumontuoto įrenginio filtrus greičiau nei per 1 mėnesį.

Filtrus pakeitimui užsisakykite [filtrai.oxygen.lt](http://filtrai.oxygen.lt).

## 10. TECHNINIS APTARNAVIMAS IR GARANTIJA

Vėdinimo įrenginiui OXYGEN X-Air V600 suteikiama 24 mėnesių garantija nuo jo įsigijimo dienos. Jei kokybišką įrenginio sumontavimą priėmimo eksploatacijai aktu patvirtina įgaliotas vėdinimo įrenginio gamintojo atstovas, garantinis laikotarpis pradedamas skaičiuoti nuo įrenginio priėmimo eksploatacijai datos. Vėdinimo įrenginys turi būti sumontuotas ir pridotas eksploatacijai ne vėliau nei per 3 mėnesius nuo jo įsigijimo datos.

Nesant įrašo, patvirtinančio sumontavimo datą, garantinis laikotarpis pradedamas skaičiuoti nuo jo įsigijimo datos. Kreipdamiesi dėl gedimo, turėkite įsigijimo datą patvirtinantį dokumentą.

Gaminys	OXYGEN X-Air V600
Serijos Nr.	_____
Priėmimo eksploatacijai data	_____
Rangovas (įmonė)	_____
Meistras	_____

(parašas, vardas, pavardė)

**SVARBU!** Prieš kreipiantis dėl įrenginio garantinio aptarnavimo, įsitikinkite kad gedimas tikrai įvyko – patikrinkite, ar:

- vėdinimo įrenginys prijungtas prie elektros srovės šaltinio;
- įjungtas elektros srovės grandinės pertraukiklis.

Jei mirksinti raudona vėdinimo įrenginio valdymo pulto su rankenėle lemputė indikuoja gedimą arba LCD ekranėlyje aktyvus "RESET" mygtukas, pirmiausia atlikite sistemos perkrovimą (žr. 9.3.4 skirsnį "Vėdinimo įrenginio perkrovimas").

**SVARBU!** Jei mirksi ne raudona, o žalia ar/ir geltona vėdinimo įrenginio valdymo pulto su rankenėle lemputės, vėdinimo įrenginys nėra sugedęs (žr. 9.3.2 skirsnį "Filtrų keitimo būtinybės / apsaugos nuo užšalimo veikimo indikatorius").

Dėl vėdinimo įrenginio techninio aptarnavimo kreipkitės el. pašto adresu [servisas@oxygen.lt](mailto:servisas@oxygen.lt), nuroydami sugedusio įrenginio serijos numerį, jo sumontavimo adresą ir gedimo pobūdį.

## 11. KONTAKTAI

UAB "Šviežias oras"

Įmonės kodas: 304288834

PVM mokėtojo kodas: LT100010366918

Atsiskaitomoji sąskaita: LT42 7044 0600 0810 3886 – AB "SEB" bankas

LT52 3500 0100 0427 6215 – Paysera LT

Adresas korespondencijai: Birželio 23-osios g. 23G

50220 Kaunas

Tel. Nr.:

Administracija +370 687 81111

Pardavimai +370 627 26666

 oxygenvent

[www.oxygen.lt](http://www.oxygen.lt)